

КОМПЛЕКТНЫЕ РАСПРЕДЕЛИТЕЛЬНЫЕ УСТРОЙСТВА

**КРУ
КСО**

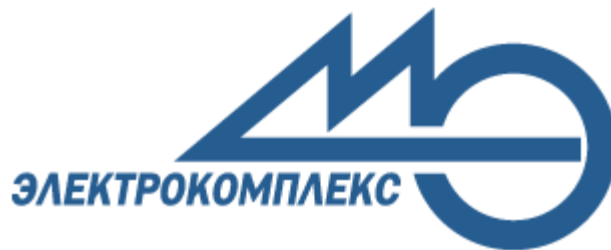

сайт: <http://electrocomplex.nt-rt.ru/> || эл. почта: exp@nt-rt.ru



По вопросам продаж и поддержки обращайтесь:

| | | | |
|-----------------------------|---------------------------------|--------------------------------|---------------------------|
| Архангельск (8182)63-90-72 | Калининград (4012)72-03-81 | Новосибирск (383)227-86-73 | Сочи (862)225-72-31 |
| Астана +7(7172)727-132 | Калуга (4842)92-23-67 | Омск (3812) 21-46-40 | Ставрополь (8652)20-65-13 |
| Астрахань (8512) 99-46-04 | Кемерово (3842)65-04-62 | Орел (4862)44-53-42 | Сургут (3462) 77-98-35 |
| Барнаул (3852) 73-04-60 | Киров (8332)68-02-04 | Оренбург (3532)37-68-04 | Тверь (4822)63-31-35 |
| Белгород (4722)40-23-64 | Краснодар (861)203-40-90 | Пенза (8412)22-31-16 | Томск (3822)98-41-53 |
| Брянск (4832)59-03-52 | Красноярск (391)204-63-61 | Пермь (342)205-81-47 | Тула (4872)74-02-29 |
| Владивосток (423)249-28-31 | Курск (4712)77-13-04 | Ростов-на-Дону (863)308-18-15 | Тюмень (3452)66-21-18 |
| Волгоград (844)278-03-48 | Липецк (4742)52-20-81 | Рязань (4912)46-61-64 | Ульяновск (8422)24-23-59 |
| Вологда (8172)26-41-59 | Магнитогорск (3519)55-03-13 | Самара (846)206-03-16 | Уфа (347)229-48-12 |
| Воронеж (473)204-51-73 | Москва (495)268-04-70 | Санкт-Петербург (812)309-46-40 | Хабаровск (4212) 92-98-04 |
| Екатеринбург (343)384-55-89 | Мурманск (8152)59-64-93 | Саратов (845)249-38-78 | Челябинск (351)202-03-61 |
| Иваново (4932)77-34-06 | Набережные Челны (8552)20-53-41 | Севастополь (8692) 22-31-93 | Череповец (8202)49-02-64 |
| Ижевск (3412)26-03-58 | Нижний Новгород (831)429-08-12 | Симферополь (3652) 67-13-56 | Ярославль (4852)69-52-93 |
| Казань (843)206-01-48 | Новокузнецк (3843)20-46-81 | Смоленск (4812)29-41-54 | |
| Киргизия (996)312-96-26-47 | Казахстан (772)734-952-31 | Таджикистан (992)427-82-92-69 | |

сайт: <http://electrocomplex.nt-rt.ru/> || эл. почта: exp@nt-rt.ru

2-10 « »

2-10 « »



« »

50 6 10

-

-

« »

-2** ()

-292, -285 -272

-

-2:

-

-

(),

;

-

;

-

-

750

-

()

12.2.007.4-75, 1516.3-96 .4.14, « »

12.2.007.0-075

« »

,

-

-

КСО «Кедр» 2 – 10/Х - Х - У3

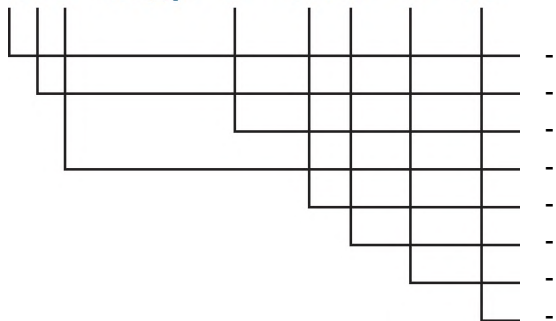

15150-69

:

10 , 630 ,

)

0.1 ()

630 : « » 2 -10/630 -0.1 - .

LI- 6
 - 10

(lc),

1516.3

«SIEMENS»,
 «EVOLIS»
 : «SEPAM»,
 «SIEMENS», , PC 80, 40
 630,
 1000 , 10
 1000 , 10
 630,

6; 10
 7,2; 12
 400; 630; 1000; 1600
 630; 1000; 1600
 51
 20

31,5; 50; 80; 100; 125
 31,5; 40; 63; 80; 100; 220

220
 220
 36
 36
 380; 220

750; 800; 900; 1000
 800; 1050
 2180; 2420; 2580
 50 - 350

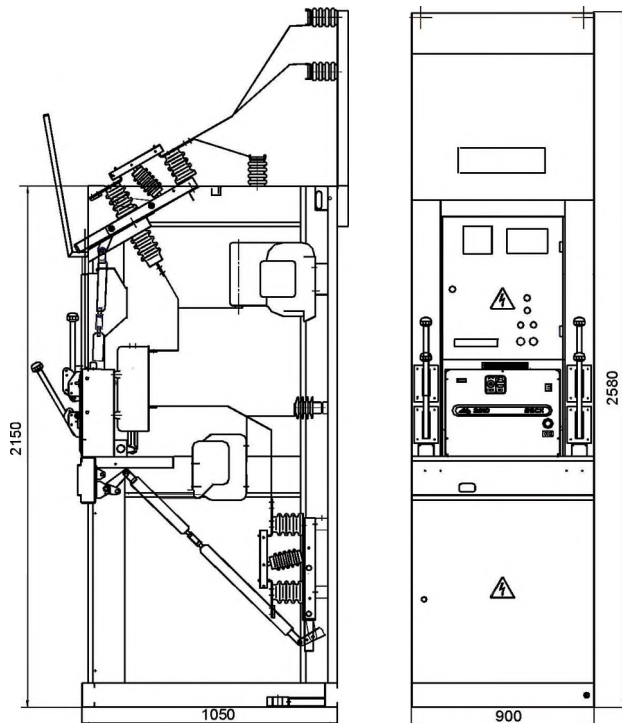

»
 2-10 «

« »

(),
 ,
 ,
 ,
 1) = 6
 1) = 10

6; 10
 7,2; 12
 630
 31,5; 50; 80; 100; 160
 31,5; 40; 63; 80; 100

();
 ,
 (),

51
 20
 1

,
 ,
 ,
 ,

51
 20
 630
 0,05
 0,12

»
 «

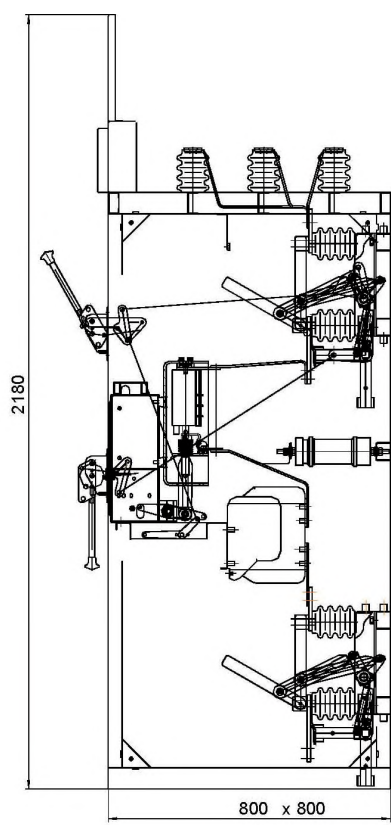

Общий вид и габаритные размеры КСО «Кедр»

« »

-1

-1



-1

()

-1

-1, -1
:

2,)

; SPAC; ; SEPAM;
; MICOM;

-
-
-
-

()

-1

-1

-59

-1

-1, -1

-1

2-10-20 .

-1

12.2.007.4-75

14693-90,

12.2.007.0-75,

12.2.007.3-75,

) ,
) ,
) ,
 ,

(),

6; 10
 630; 800; 1000; 1250; 1600;
 2000; 2500; 3150
 20; 31,5
 51 -80

110, 220
 220

1862
 1300
 750 (1125*)
 750 - 950

-1 -

7

-1 - 10 - -

1516.1-76,

15150-69

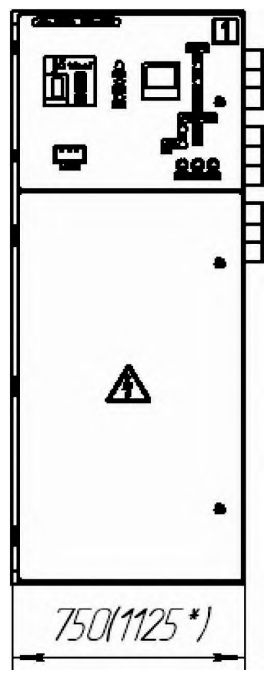
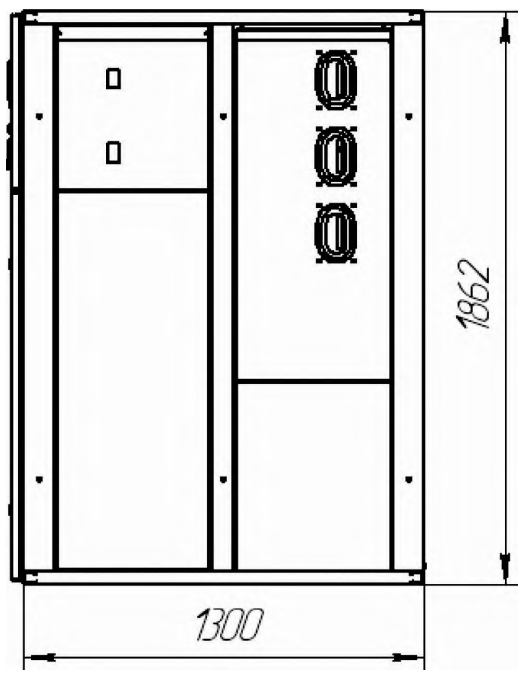

2000-3150
 1 -

10-06 « »



10-06 “ ” (“ ”)
 6-10

“ ”

“ ”

(),

10

(),

12

630,1000,1600

630; 1000; 1600; 2000

20; 31,5

(),

20; 31,5

(),

51; 81

3

1 0 - 0 6 - - - -

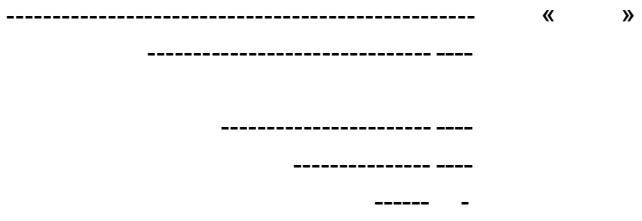

15150

« »
10-06 -05-630-20-
« »

03

630

14693

.674512.001

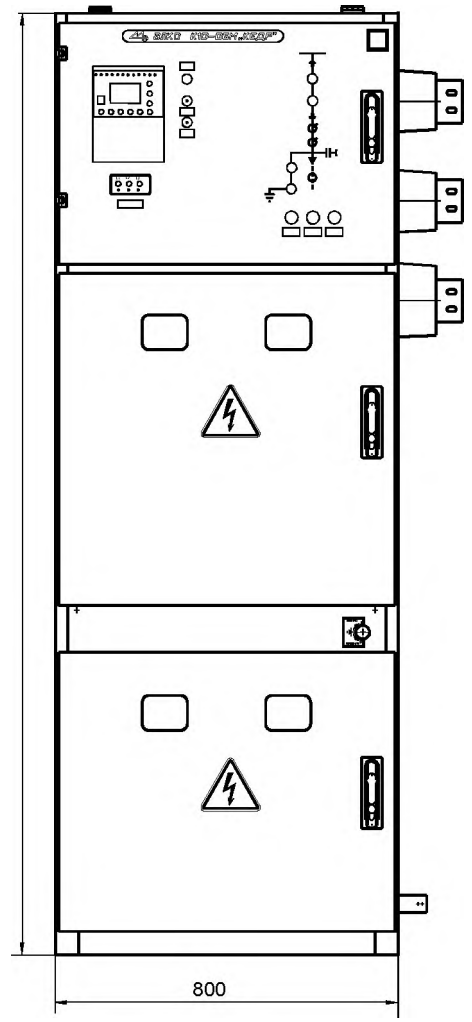
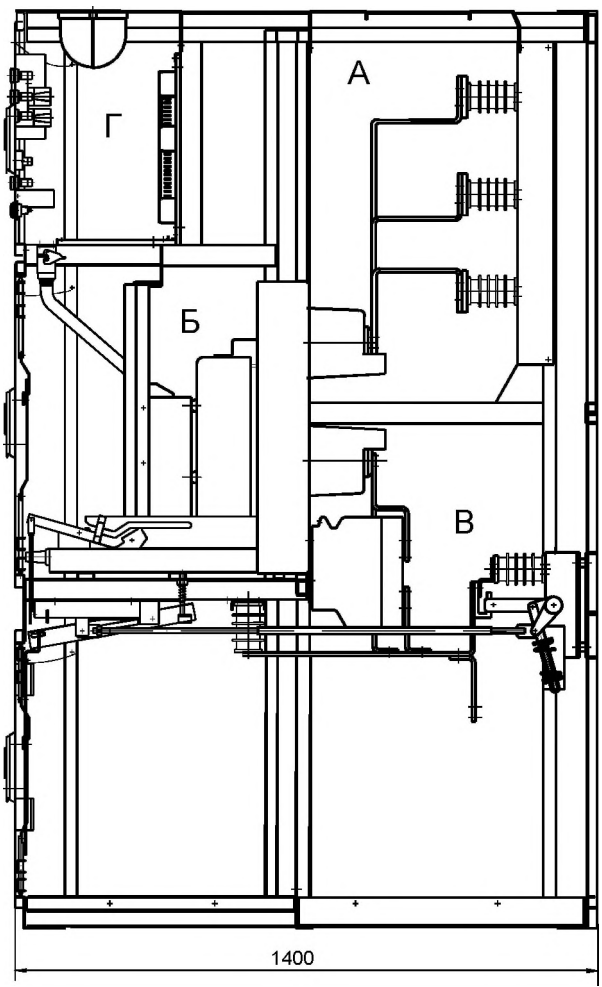

»
10-06 «

« » 10-06

6 10
 7,5 12
 200 - 400
 50

1200
 12,5-20
 20
 51
 4
 0,2
 0,15
 10

200/5
 400/5
 400-1200
 800 - 2400
 IP43
 17516-76
 18

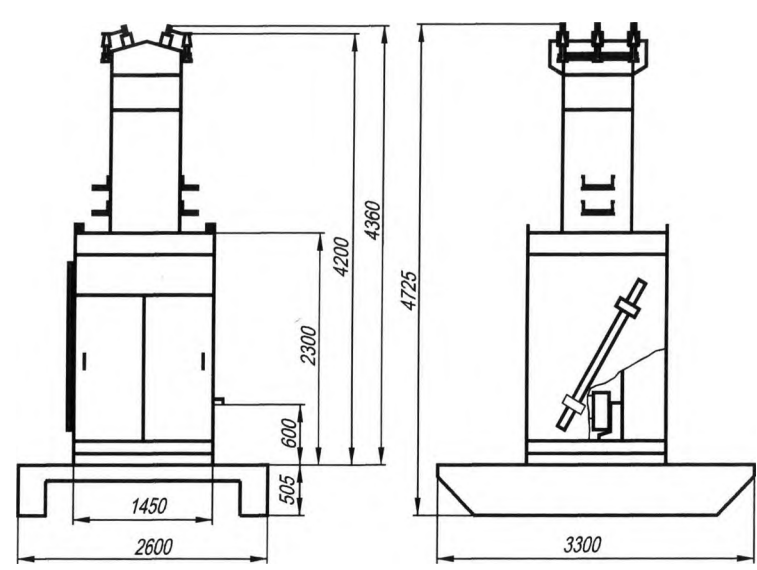
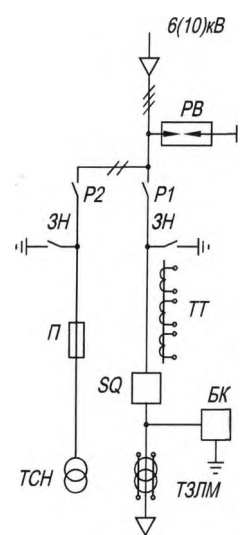

6(10)/04,
25 630

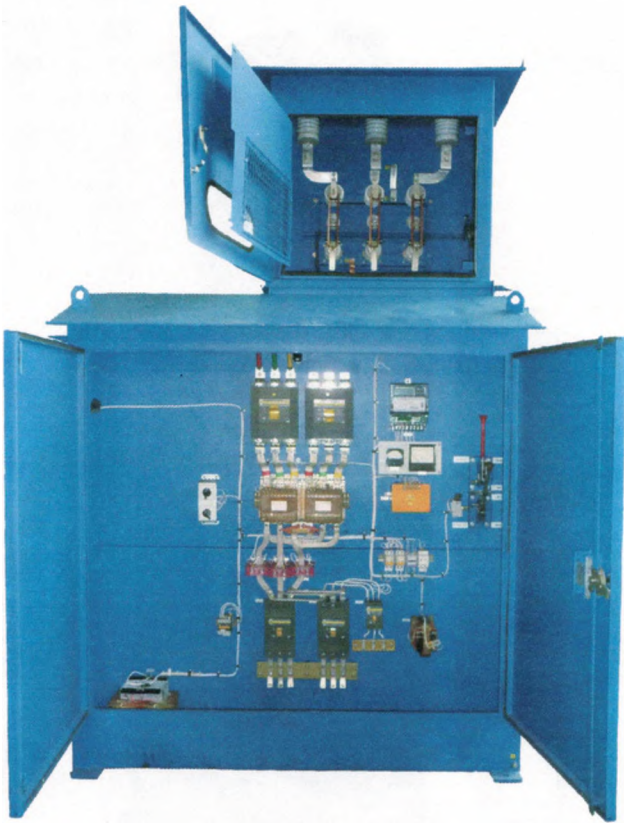

| | | |
|-----------|-----------|----------|
| | 6(10)/0,4 | 25...630 |
| | | - |
| | | - |
| | | 1 |
| 15150. | | - |
| | | - |
| - | -45 | 1); |
| - | +50° (| 20° ; |
| - | 80% | |
| - | 1000 ; | |
| - | | |
| - | | |
| - | | 2 20 ; |
| - | | 1 35 |
| 17516-72; | | 1 |
| - | | - |

25; 40; 63; 100; 160; 400; 630

50

6; 10

7,2; 12

0,4

Y/YH-0

()
()

4500

1200, 2400*

1400, 2050*

*

400 630

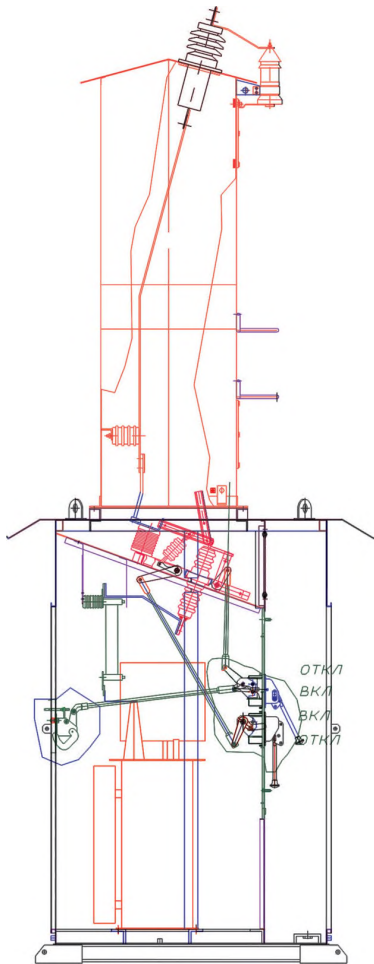

~ 10 (6)

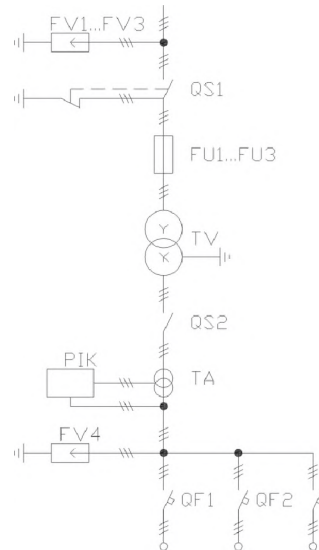

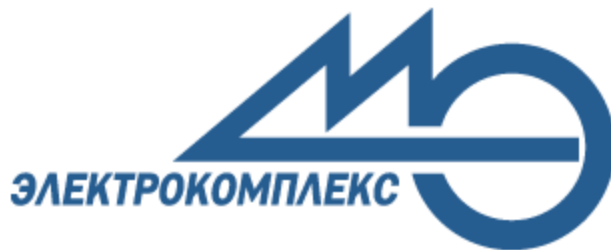

По вопросам продаж и поддержки обращайтесь:

| | | | |
|-----------------------------|---------------------------------|--------------------------------|---------------------------|
| Архангельск (8182)63-90-72 | Калининград (4012)72-03-81 | Новосибирск (383)227-86-73 | Сочи (862)225-72-31 |
| Астана +7(7172)727-132 | Калуга (4842)92-23-67 | Омск (3812) 21-46-40 | Ставрополь (8652)20-65-13 |
| Астрахань (8512) 99-46-04 | Кемерово (3842)65-04-62 | Орел (4862)44-53-42 | Сургут (3462) 77-98-35 |
| Барнаул (3852) 73-04-60 | Киров (8332)68-02-04 | Оренбург (3532)37-68-04 | Тверь (4822)63-31-35 |
| Белгород (4722)40-23-64 | Краснодар (861)203-40-90 | Пенза (8412)22-31-16 | Томск (3822)98-41-53 |
| Брянск (4832)59-03-52 | Красноярск (391)204-63-61 | Пермь (342)205-81-47 | Тула (4872)74-02-29 |
| Владивосток (423)249-28-31 | Курск (4712)77-13-04 | Ростов-на-Дону (863)308-18-15 | Тюмень (3452)66-21-18 |
| Волгоград (844)278-03-48 | Липецк (4742)52-20-81 | Рязань (4912)46-61-64 | Ульяновск (8422)24-23-59 |
| Вологда (8172)26-41-59 | Магнитогорск (3519)55-03-13 | Самара (846)206-03-16 | Уфа (347)229-48-12 |
| Воронеж (473)204-51-73 | Москва (495)268-04-70 | Санкт-Петербург (812)309-46-40 | Хабаровск (4212) 92-98-04 |
| Екатеринбург (343)384-55-89 | Мурманск (8152)59-64-93 | Саратов (845)249-38-78 | Челябинск (351)202-03-61 |
| Иваново (4932)77-34-06 | Набережные Челны (8552)20-53-41 | Севастополь (8692) 22-31-93 | Череповец (8202)49-02-64 |
| Ижевск (3412)26-03-58 | Нижний Новгород (831)429-08-12 | Симферополь (3652) 67-13-56 | Ярославль (4852)69-52-93 |
| Казань (843)206-01-48 | Новокузнецк (3843)20-46-81 | Смоленск (4812)29-41-54 | |
| Киргизия (996)312-96-26-47 | Казахстан (772)734-952-31 | Таджикистан (992)427-82-92-69 | |

сайт: <http://electrocomplex.nt-rt.ru/> || эл. почта: exp@nt-rt.ru